

Lipujet P-S

Avantaje produs

- Stabilitate structurală ridicată
- Ușor de asamblat
- Poate fi introdus cu ușurință prin spații înguste datorită dezasamblării în trei părți
- Ușor de transportat, greutate redusă

- Separator de grăsimi realizat din polietilenă, conform SR EN 1825
- Autoportant, pentru instalare în încăperi fără îngheț
- Cu capace etanșe pentru întreținere DN450



Dimensiuni - echipare de bază

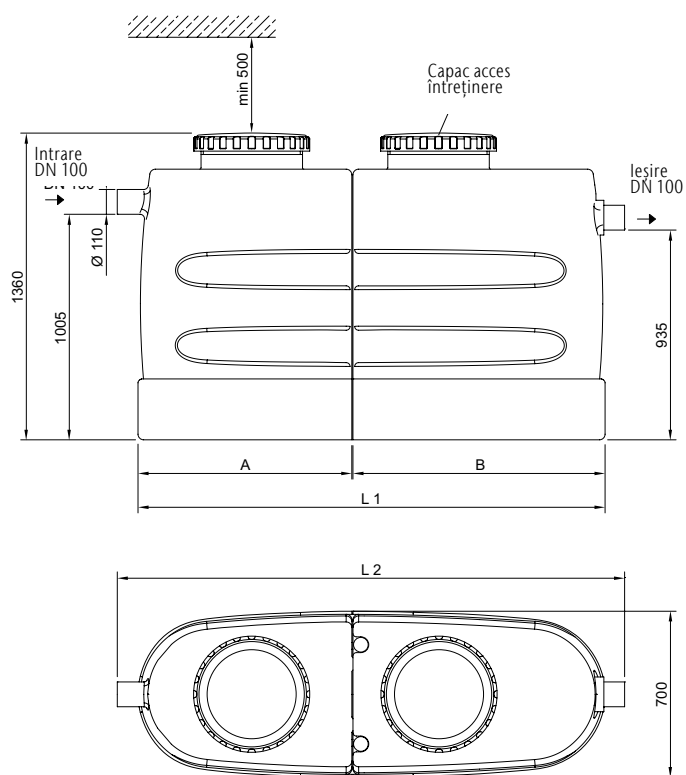







Debit

Dimensiuni

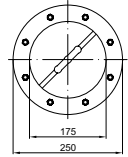
	Dimensiuni			
	L1 [mm]	L2 [mm]	A [mm]	B [mm]
NS2	1180	1360	510	660
NS4	2070	2250	945	1115

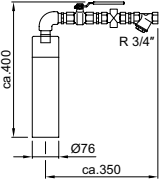
Debit (l/s)	DN	Caracteristici			Greutate		Cod
		Capacitate trapă nămol	Stocare grăsimi	Capacitate totală	Gol	Plin	
		[l]	[l]	[l]	[kg]	[kg]	
LipuJet-P-SB nivel de echipare 1 - fără absorbție directă							
NS2	DN 100	210	80	480	75	555	3802.00.00
NS4	DN 100	420	160	880	115	995	3804.00.00
LipuJet-P-SD nivel de echipare 2 - cu absorbție directă							
NS2	DN 100	210	80	480	75	555	3802.50.00
NS4	DN 100	420	160	880	115	995	3804.50.00

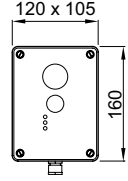
Accesorii

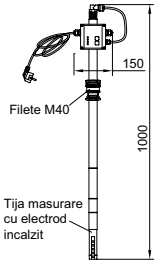
Descriere	Compatibil cu	Descriere	Cod
  <p>Fereastră de inspecție</p>	<ul style="list-style-type: none"> Separator de grăsimi LipuJet-P, -OB, -OD, -RB, -RD 	<ul style="list-style-type: none"> Dimensiune nominală DN 200 Cu stergător Greutate: 5 kg 	3300.11.10
  <p>Dispozitiv de umplere</p>	<ul style="list-style-type: none"> Separator de grăsimi LipuJet-P, -OB, -OD, -RB, -RD 	<ul style="list-style-type: none"> Pentru conectare la rețeaua de apă potabilă Cu robinet sferic R 3/4" Cu reductor de presiune Greutate: 3,5 kg 	3300.11.22
  <p>Unitate de control la distanță</p>	<ul style="list-style-type: none"> Separator de grăsimi LipuJet/ -OA, -OAP, -RA, -RAP 	<ul style="list-style-type: none"> Pentru asamblare în interior Cablu de control fără protecție Pentru 50 m: 7 x 1,0 mm² 50 – 200 m: 7 x 1,5 mm² Grad de protecție IP 54 Greutate: 1 kg 	0150.59.89
  <p>Senzor de nivel pentru grăsimi</p>	<ul style="list-style-type: none"> LipuJet-P <ul style="list-style-type: none"> Oval NS 1-10 Rotund NS 2-20 LipuJet-S <ul style="list-style-type: none"> Oval NS 1-10 Rotund NS 2-20 	<ul style="list-style-type: none"> Dispozitiv de măsurare a stratului de grăsime pentru separatoare de grăsimi cu montaj îngropat Poate măsura nivelul de grăsimi lichide și întărite Echipat cu două contacte libere de potențial pentru raportare către sistemul de monitorizare al clădirii a gradului de umplere la 50% și la 80% Senzor cu cap încălzit pentru împiedicarea întăririi grăsimii Conexiune electrică: 230 V AC/50Hz/12W 	3300.11.50