

Art. no. **7053.11.12**  
Corp inferior din fontă

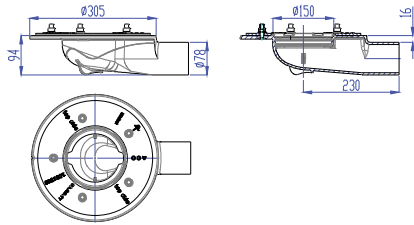

Art. no. **7047.10.22**  
Extensie din fontă

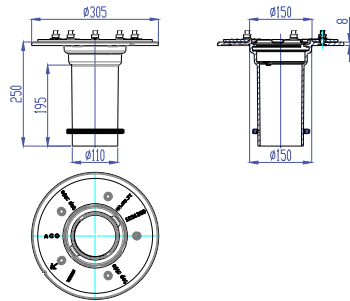

Art. no. **7040.12.02**  
Corp izolator extensie

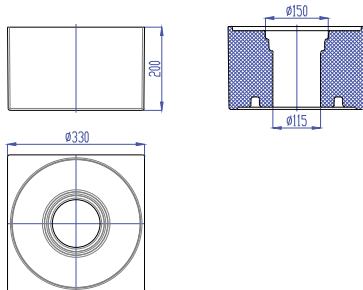

## Accesorii

Art.no. **7040.34.02**  
Corp izolator  
Material: Poliuretan

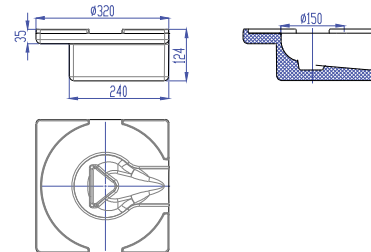

Art.no. **7000.44.02**  
Ramă cu grătar  
Dimensiuni: 200 x 200 mm  
Clasă de sarcini: M125

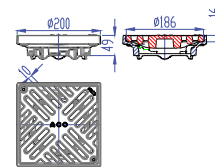

Art.no. **7000.08.02**  
Ramă cu grătar  
Diametru: 200 mm  
Clasă de sarcini: M125

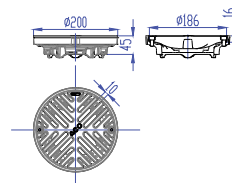

Art.no. **7000.10.02**  
Parfrunzar  
Diametru: 215 mm

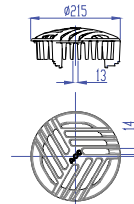

Art.no. **7000.03.02**  
Coș de aluviuni

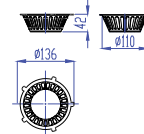

Numele sistemului:  
Gură de scurgere pentru terase și acoperișuri verzi

Denumirea planșei:  
ACO Spin DN 70 - descărcare orizontală

Nume fișier:  
ACO Spin DN 70 - descărcare orizontală.dwg

Caracteristici tehnice:  
Gură de scurgere ACO Spin DN70 cu descărcare orizontală. Corp inferior din fontă, cu flanșă mecanică pentru fixarea hidroizonației, cu orificii drenante  
Clasă de sarcini M125, conform SR EN 1253

Scara:  
1:10

Data:  
05/2022

Revizia nr. 0

Desenat

Alexandra Alexa



**ACO srl**

Departamentul tehnic

www.aco.ro

tehnic@aco.ro