

	<b>Fișă tehnică</b>
<b>POZ</b>	<b>Descriere: Instalație separare lichide ușoare</b>
<b>1</b>	<p>Separator de lichide ușoare conf. SR EN 858</p> <p>Rapoarte de testare disponibile conform SR EN 858-1 pentru o concentrație de ulei măsurată în efluent de maxim 5 mg/l</p> <p>Cuva din plastic armat cu fibră de sticlă, material robust și ușor, design compact, cu trapă de namol integrată, fără încastrare în beton la instalare</p> <p>Acces facil pentru mentenanță din exteriorul cuvei la elementul de coalescență, cu racord de prelevare probe preinstalat, închidere automată, plutitor calibrat pentru densitate până la 0,90 g/cm<sup>3</sup></p> <p>Debit nominal: 6 l/s</p> <p>Cantitate ulei utilizată la testare: 36 litri</p> <p>Racorduri intrare/ieșire DN160, echipate cu garnituri de etanșare din EPDM</p> <p>Capacitate trapă namol: 1200 litri</p> <p>Capacitate depozitare lichide ușoare: 236 litri</p> <p>Capacitate totală: 1551 litri</p> <p>Greutate cuvă: 180 kg</p> <p>Înălțime cuvă, H1+Tcuvă: 1430+500=1930 mm</p> <p>Diametru interior: D1=1200 mm</p> <p>Diametru exterior: D2=1434 mm</p> <p>Compatibil cu capac de acces DN600, clasă de sarcini A15, B125 sau D400</p> <p>Cota maximă de montaj: T<sub>max</sub>=T<sub>cuvă</sub>+T<sub>capac</sub>=500+1730=2230 mm</p>
<b>2</b>	<p>Furnizorul va prezenta:</p> <ul style="list-style-type: none"> <li>- declarația de performanță pentru echipamentele furnizate</li> <li>- rapoarte de testare emise de terță parte în care să se menționeze debitul nominal și cantitatea de ulei introdusă în separator la testare conform SR EN858 și nivelul de hidrocarburi măsurat la ieșire</li> <li>- certificat de garanție 5 ani</li> </ul>

<b>Valoarea cotei de montaj în funcție de tipul capacului ales, mm</b>				
Tip capac	A15	B125	D400 (DN600)	D400 (DN800)
Scurt	1020 - 1140	1050 - 1170	1050 - 1155	-
Mediu	1020 - 1590	1050 - 1620	1050 - 1630	-
Lung	1020 - 2190	1050 - 2220	1050 - 2230	-

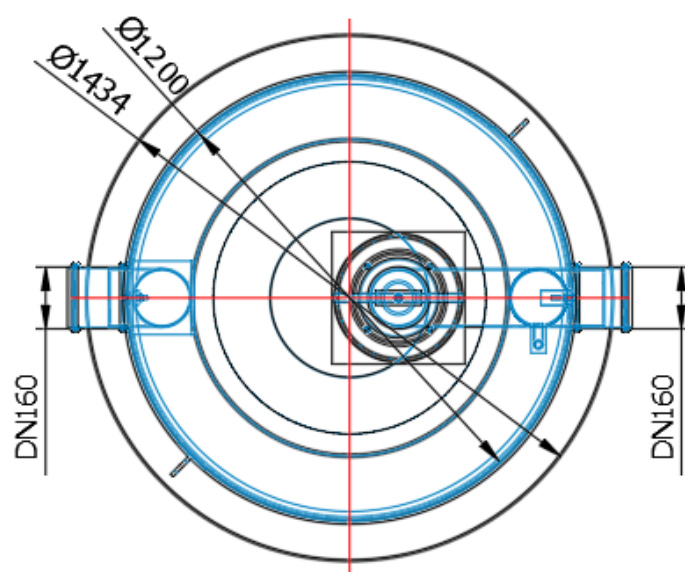
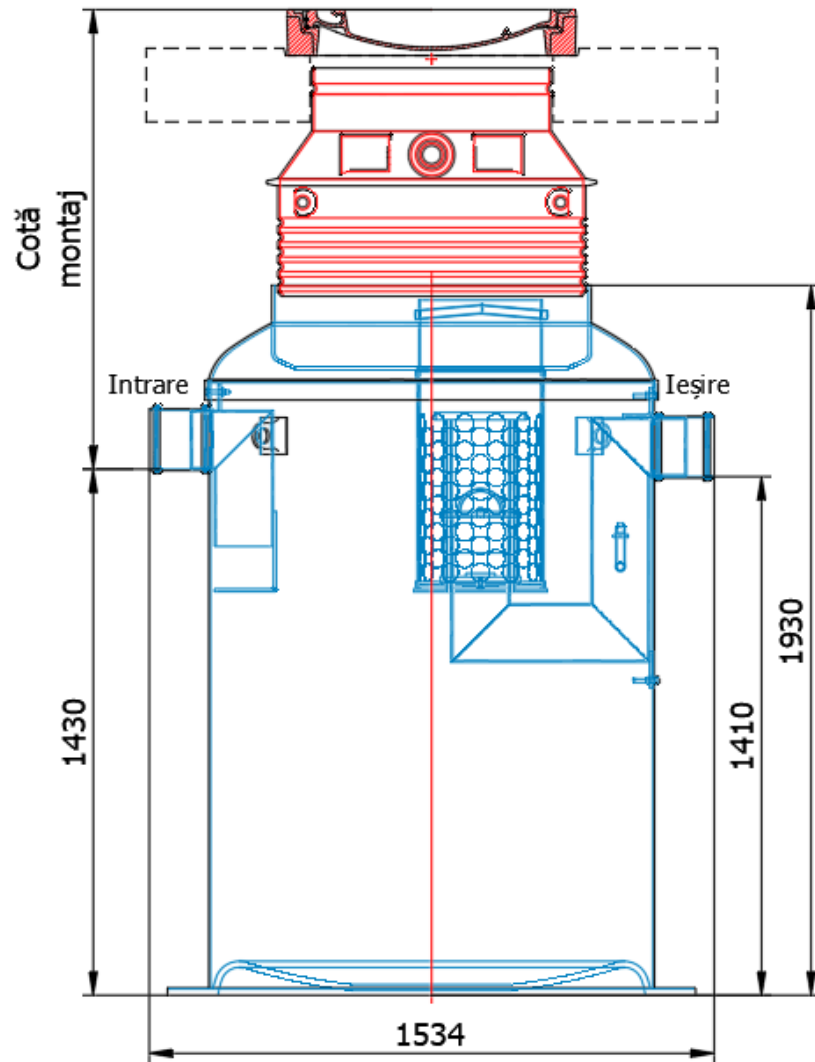

Observații:  
 Placa de beton pentru distribuția sarcinilor va fi fabricată pe șantier, conform instrucțiunilor de montaj.