

	Fișă tehnică
POZ	Descriere: Instalație separare lichide ușoare
1	<p>Separator de lichide ușoare conf. SR EN 858</p> <p>Rapoarte de testare disponibile conform SR EN 858-1 pentru o concentrație de ulei măsurată în efluent de maxim 5 mg/l</p> <p>Cuva din plastic armat cu fibră de sticlă, material robust și ușor, design compact, cu trapă de namol integrată, fără încastrare în beton la instalare</p> <p>Acces facil pentru mentenanță din exteriorul cuvei la elementul de coalescență, cu racord de prelevare probe preinstalat, închidere automată, plutitor calibrat pentru densitate până la 0,90 g/cm³</p> <p>Debit nominal: 30 l/s</p> <p>Cantitate ulei utilizată la testare: 180 litri</p> <p>Racorduri intrare/ieșire DN250, echipate cu garnituri de etanșare din EPDM</p> <p>Capacitate trapă namol: 3000 litri</p> <p>Capacitate depozitare lichide ușoare: 1513 litri</p> <p>Capacitate totală: 6295 litri</p> <p>Greutate cuvă: 475 kg</p> <p>Înălțime cuvă, H1+Tcuvă: 1820+720=2540 mm</p> <p>Diametru interior: D1=2200 mm</p> <p>Diametru exterior: D2=2455 mm</p> <p>Compatibil cu capac de acces DN600, clasă de sarcini A15, B125 sau D400</p> <p>Cota maximă de montaj: T_{max}=T_{cuvă}+T_{capac}=720+1730=2450 mm</p>
2	<p>Furnizorul va prezenta:</p> <ul style="list-style-type: none"> - declarația de performanță pentru echipamentele furnizate - rapoarte de testare emise de terță parte în care să se menționeze debitul nominal și cantitatea de ulei introdusă în separator la testare conform SR EN858 și nivelul de hidrocarburi măsurat la ieșire - certificat de garanție 5 ani

Valoarea cotei de montaj în funcție de tipul capacului ales, mm				
Tip capac	A15	B125	D400 (DN600)	D400 (DN800)
Scurt	1240 - 1360	1270 - 1390	1270 - 1375	-
Mediu	1240 - 1810	1270 - 1840	1270 - 1850	-
Lung	1240 - 2410	1270 - 2440	1270 - 2450	-

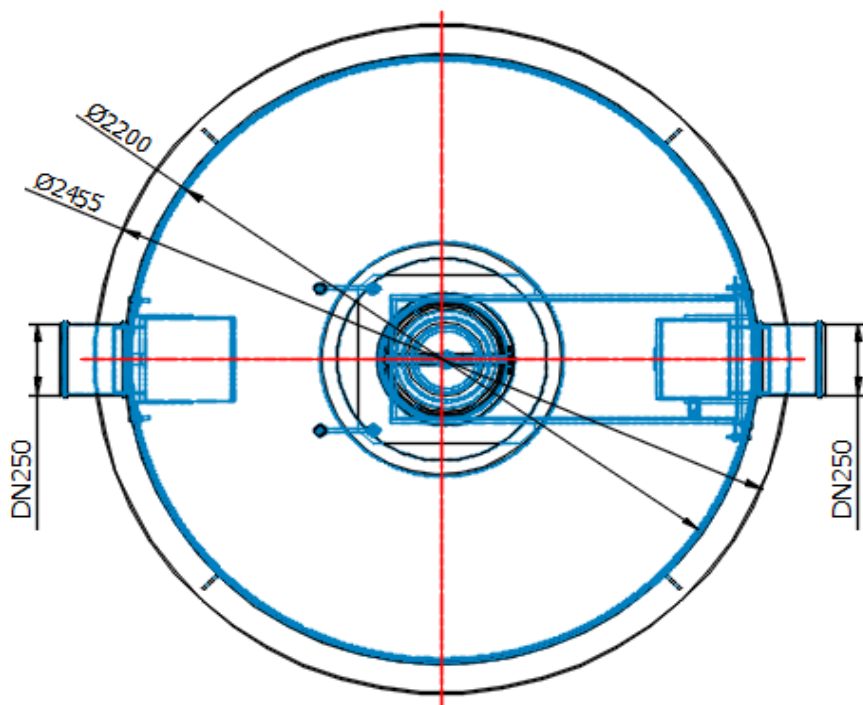
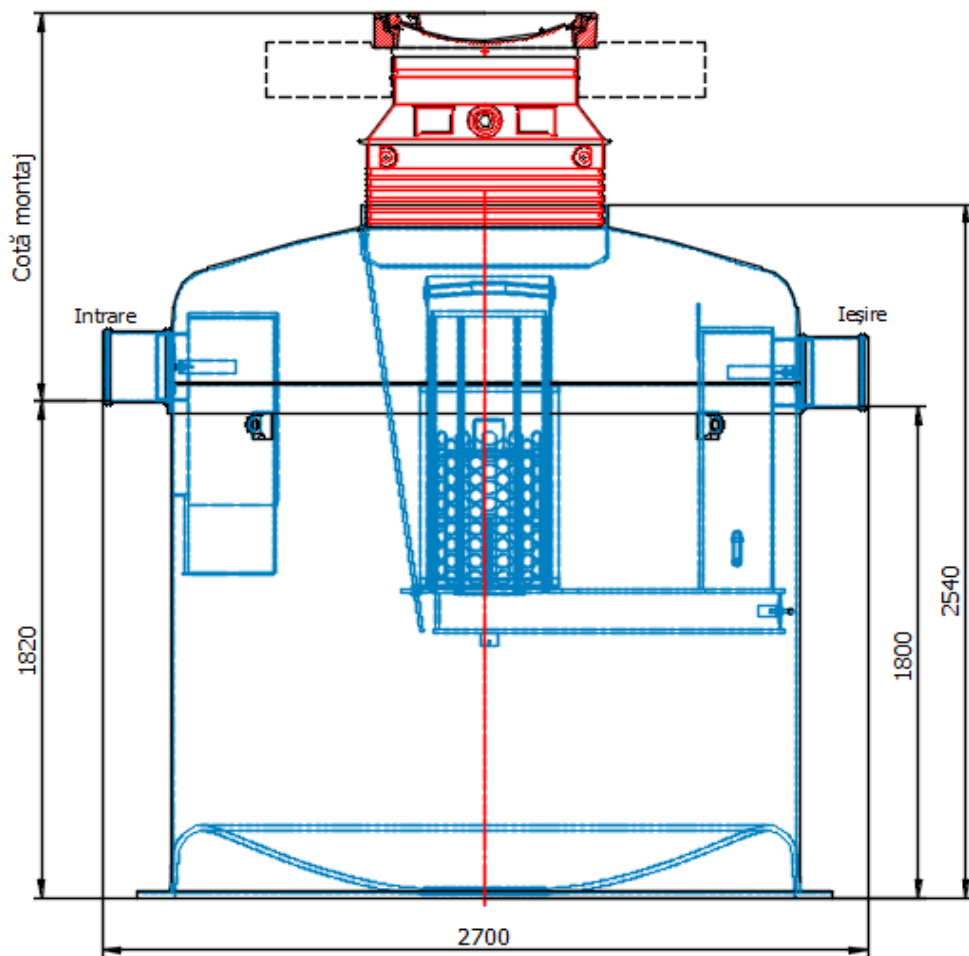

Observații:
 Placa de beton pentru distribuția sarcinilor va fi fabricată pe șantier, conform instrucțiunilor de montaj.